



*Tous les produits présentés dans ce catalogue
sont en robinier*



*A. C. E. BP 14 17590 Ars en ré Tel: 05 46 51 86 77
Mob: 06 26 09 44 84 Mail: ace@sendace.fr*

ACE

Spécialisé dans l'aménagement de sites de plein air, ACE produit une gamme de mobiliers extérieurs adaptés à tout public.

ACE accompagne les professionnels de l'hôtellerie de plein air, les gestionnaires d'espaces naturels, les collectivités ainsi que les particuliers, pour les conseiller et choisir les solutions adaptées à leurs besoins.

Depuis 2007, nous nous investissons dans la recherche et le développement d'innovations techniques et technologiques. Ces recherches nous ont valu l'obtention de plusieurs brevets, dont notamment notre produit phare, le caillebotis à chaînes.

Soucieux de la protection de l'environnement, tous nos produits sont issus de filières ECO labellisées, avec une quête constante de qualité et de pérennité.

Contribuant à l'égalité des droits et des chances des personnes en situation de handicap, nous confions nos productions auprès de deux ESAT (Travail en Milieu Protégé), qui nous assurent des réalisations et des finitions soignées.

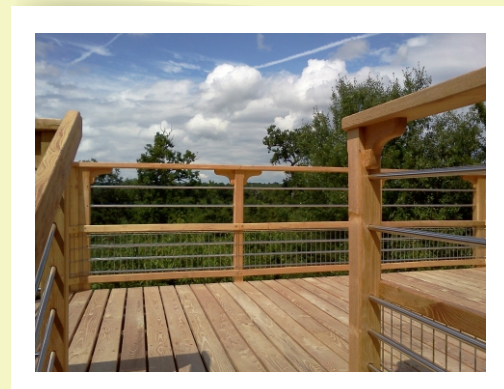

Table des matières

Le caillebotis à chaînes P 1 à 3

Les mobiliers extérieur

Tables **P 4 à 7**

Bancs **P 8 à 9**

Parkings vélos **P 10**

Lices basses **P 11**

Bornes **P 12**

Barrières **P 13**

Panneaux **P 14 à 15**

Les Structures bois P 16 à 17

Éléments droits de Caillebotis à Chaînes

Brevet INPI n°05-12919

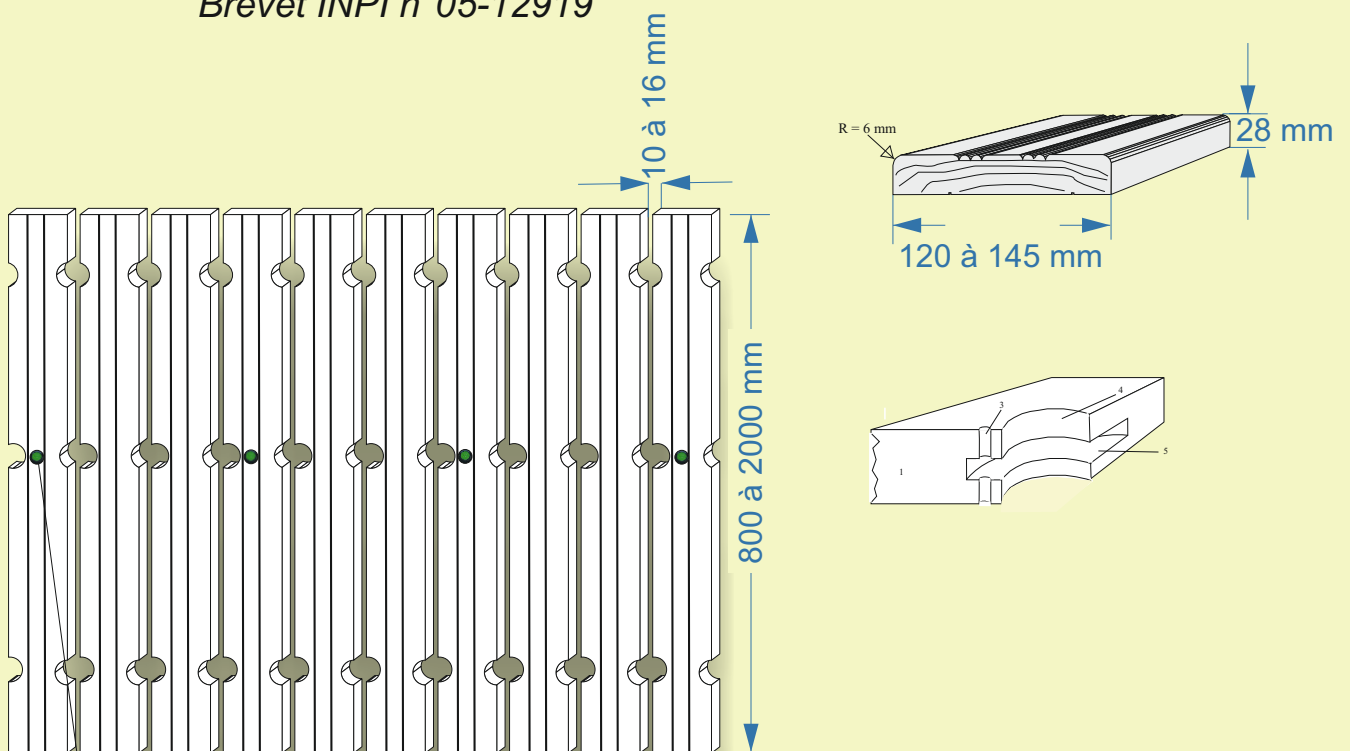

Possibilité de matérialiser de nuit
le cheminement avec des clous
photoluminescents

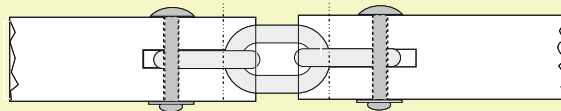

* Dans la version gainée, les maillons sont sertis dans
une gaine thermo-rétractable. Différents coloris sont disponibles

Virages de Caillebotis à Chaînes

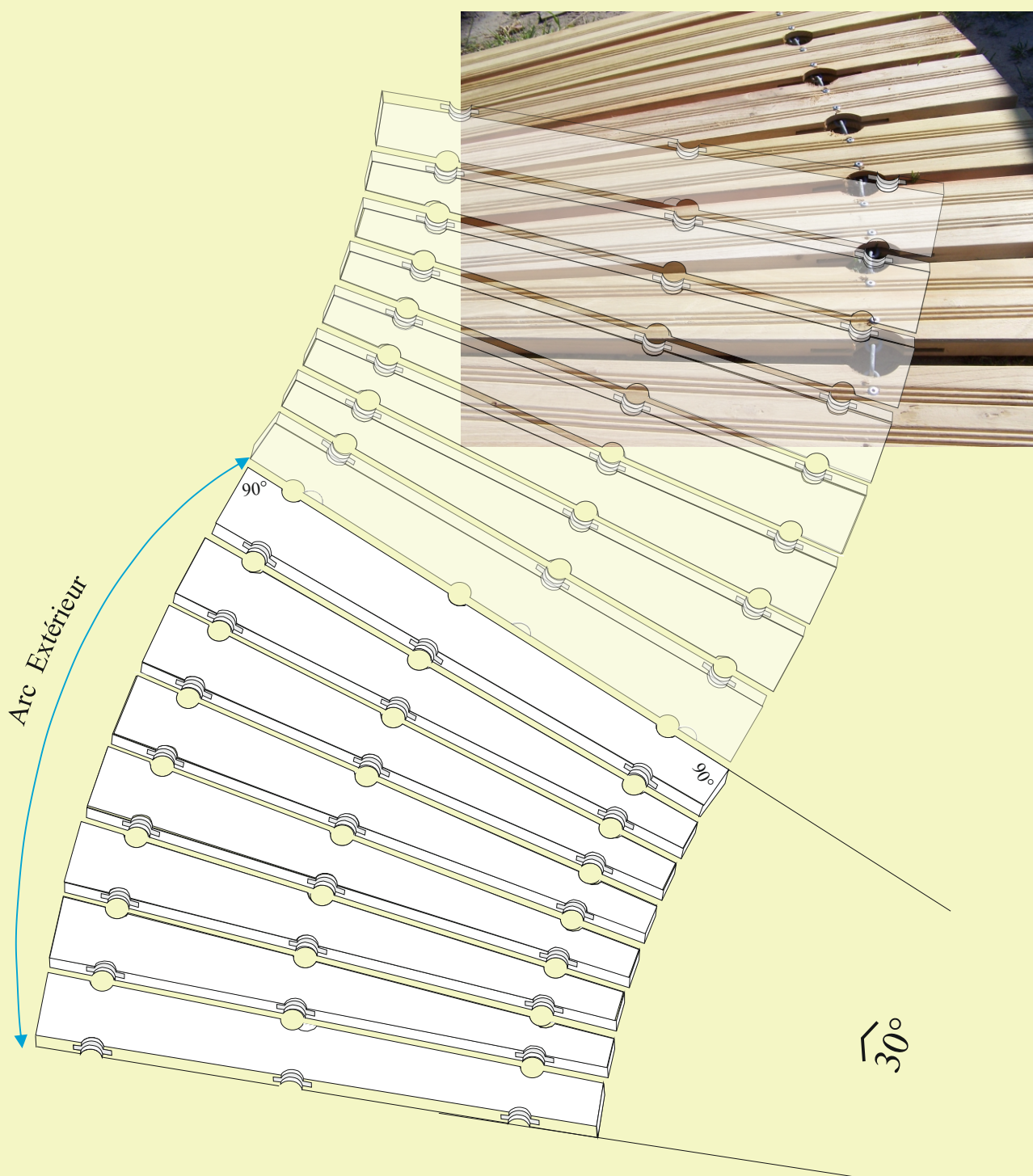

Ces éléments de virage présentent un angle de 30°.
Ils s'utilisent indifféremment à droite ou à gauche.

Eléments spéciaux de Caillebotis à Chaînes

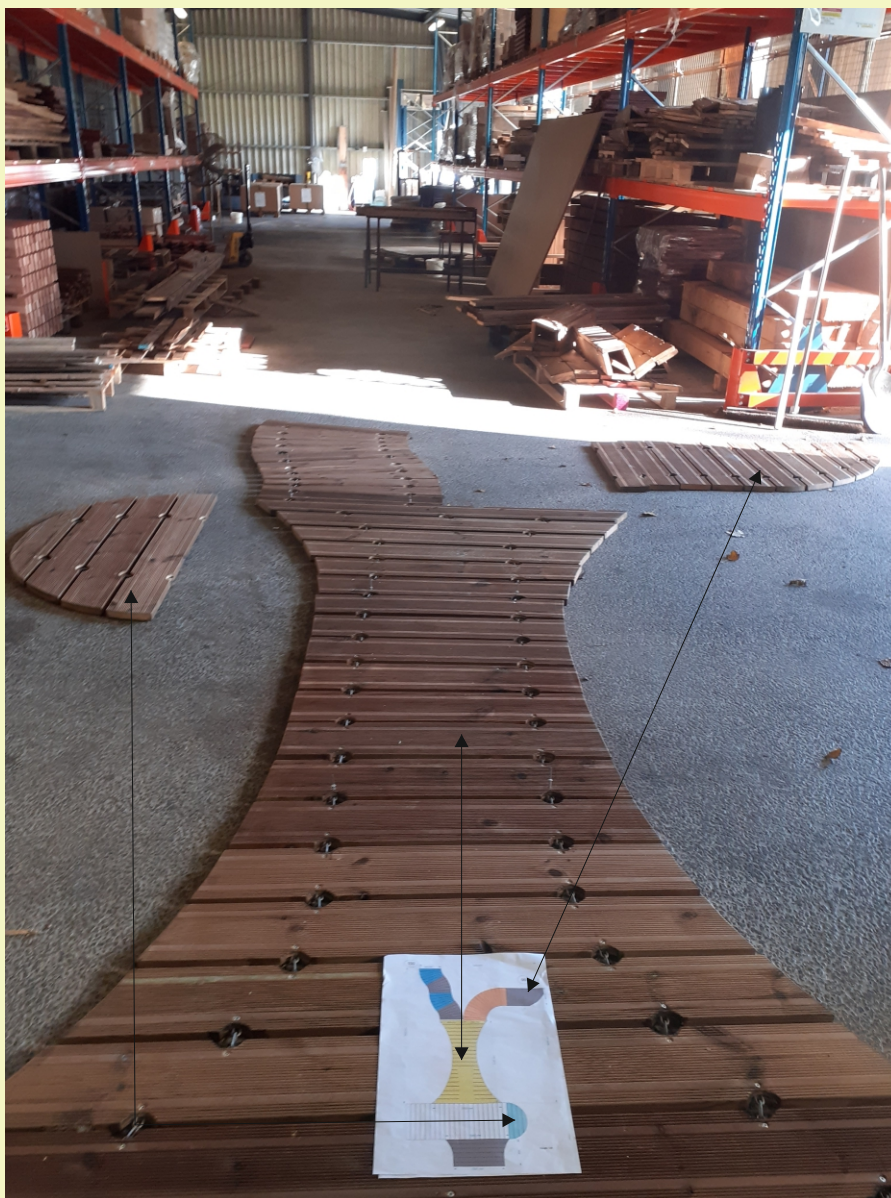

Exemple d'éléments en cours de réalisation, servant à relier des lodges au départ d'un cheminement. Les esquisses et cotes sont validées par le commanditaire et testées en atelier avant expédition.

Mobilier extérieur

Notre gamme de mobilier est en robinier*, sa conception est basée sur un impact environnemental le plus faible possible, c'est dans ce but que tous les systèmes de pose **s'exécutent sans béton.**

Les lames des fixations dans le sol assurent la stabilité et la résistance à l'arrachement des éléments montés.

les assemblages sont à tenons mortaises, chevillés et peuvent être collés si nécessaire. Les lames des panneaux sont montées avec un profil auto-blocant et collées à la colle marine.

Tous nos éléments reçoivent une finition soignée, les vis sont bouchonnées, les lames sont poncées au grain 100, et reçoivent une double couche de finition avec une cire anti-tags.

Nous pouvons étudier et fabriquer tout modèle selon les désirs de nos clients, nous nous réservons cependant, la vérification des sections pour respecter les normes en vigueur et assurer la sécurité des utilisateurs.

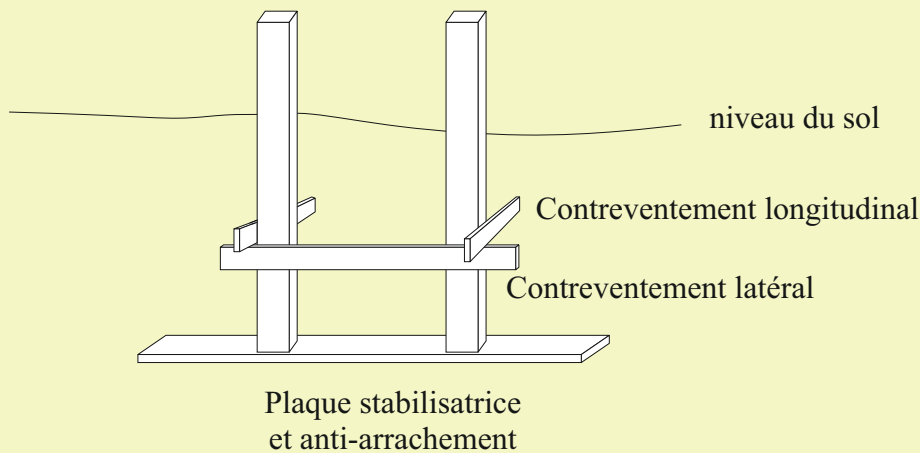

* Le robinier est en classe 4, et résistant aux termites.

Sur commande spéciale, nous pouvons également travailler le chêne, le châtaignier ou le pin traité. Nous attirons l'attention sur le fait que ces essences sont des classes 3 pour le chêne et le châtaignier, et qu'elles ne sont pas classées comme résistantes aux termites.

Les Tables

Modèle 2 bancs

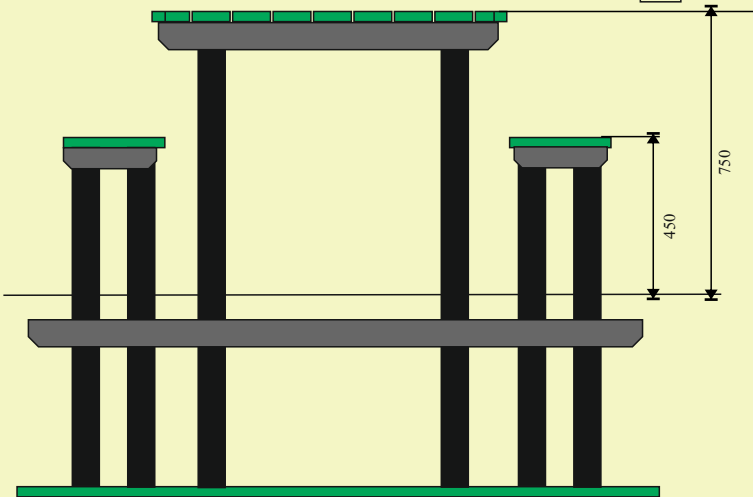
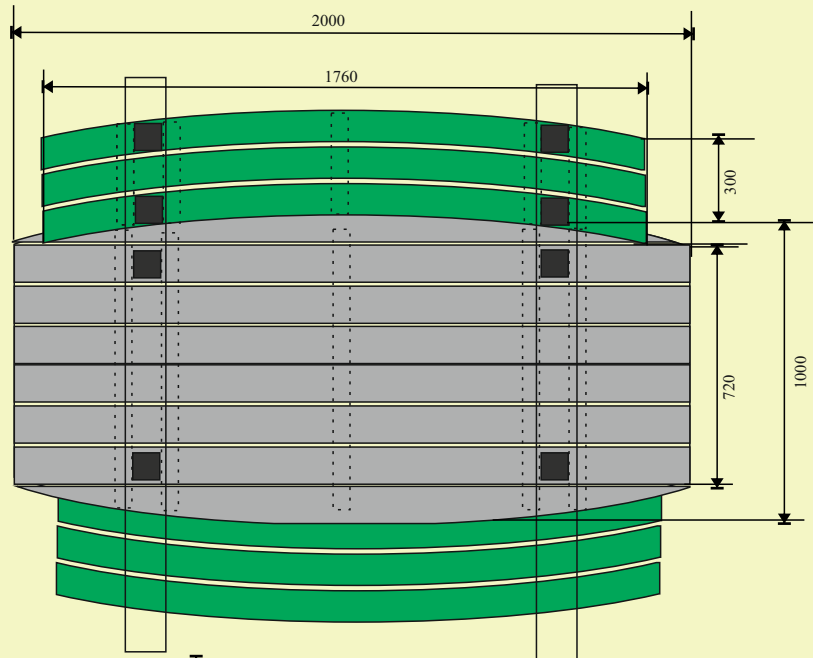

Les Tables

Modèle 4 bancs

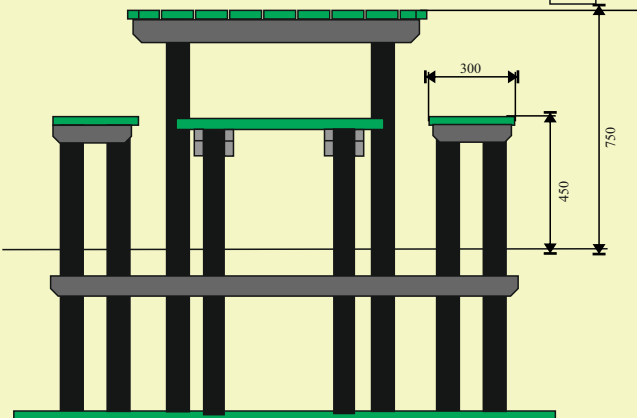
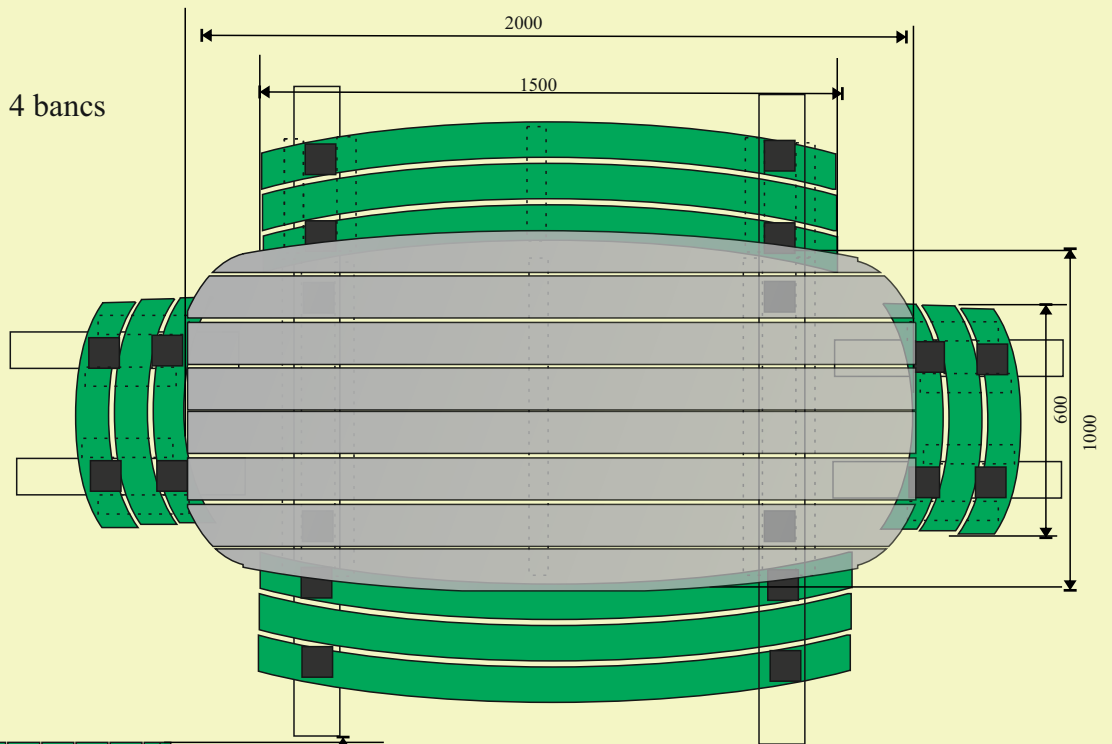

Les Bancs

Simple, courbes, à dossier, nos bancs s'intègrent et se prolongent selon vos envies et vos besoins.

* Pour des raisons de standardisation, les lames des bancs sont identiques à celles des bancs du lot table-banc, pour faciliter la maintenance.

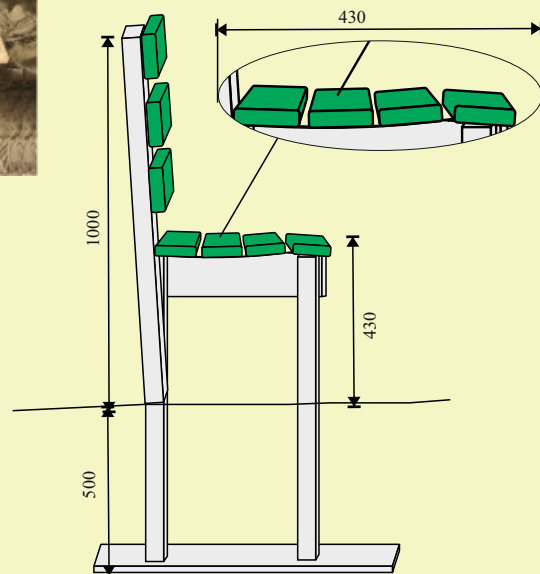
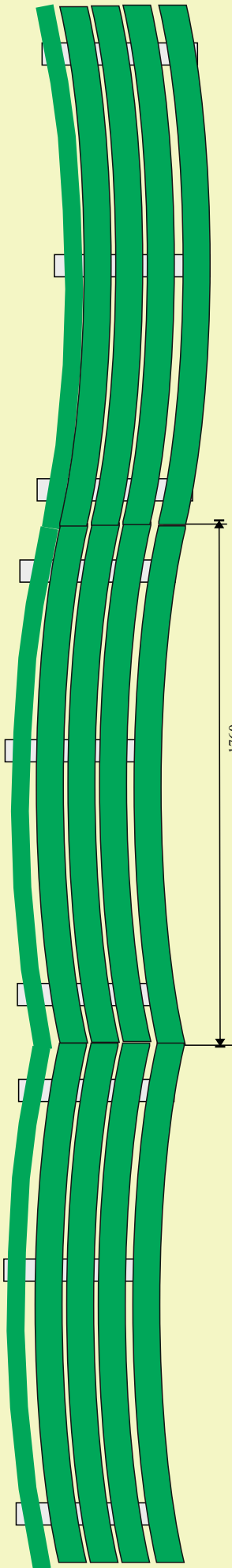

Bancs avec appui ischiatique

Son appui ischiatique permet une position de repos aux personnes en incapacité d'utiliser une position assise.

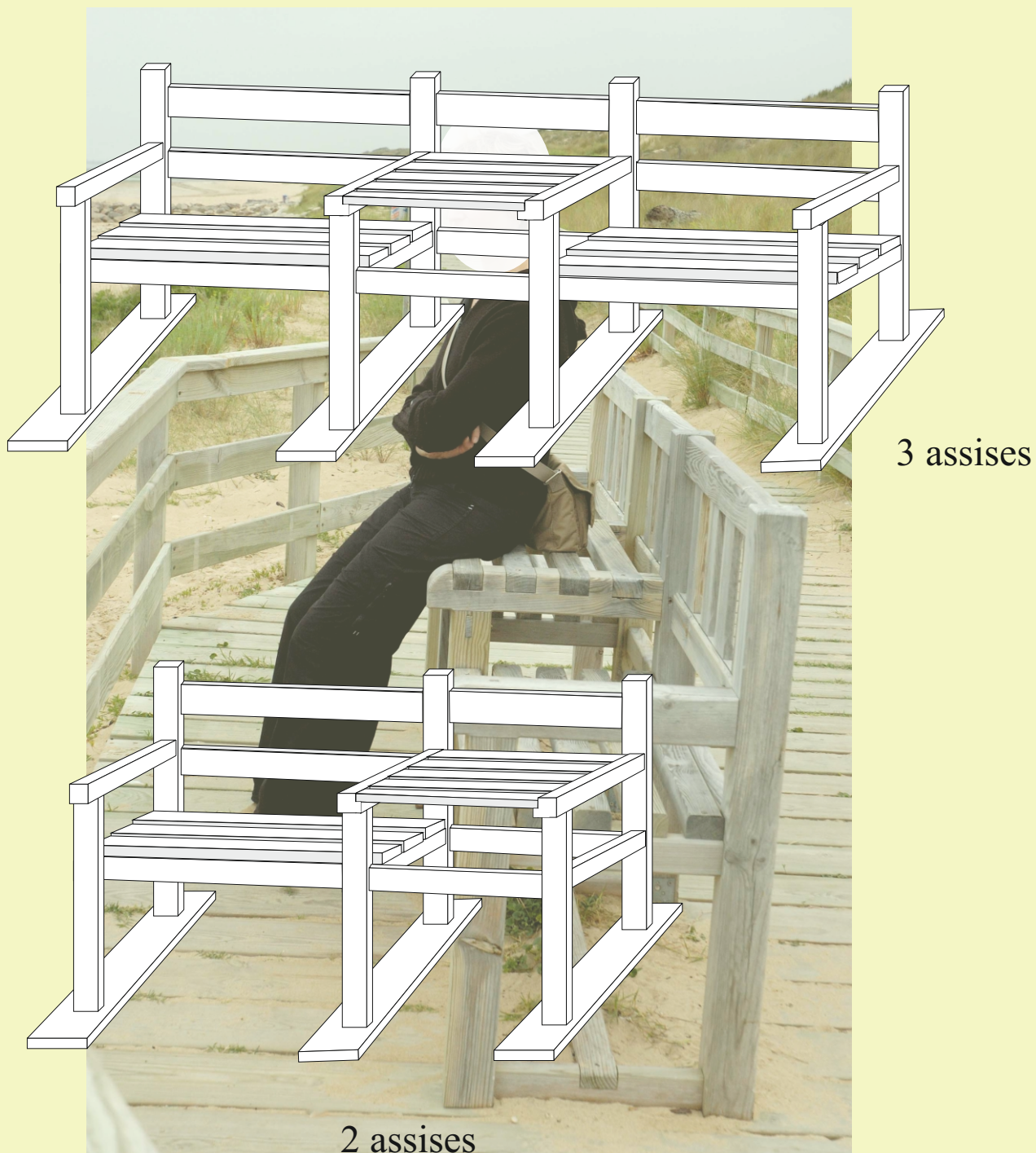

Parking à Vélos

La conception permet un usage multiple de formes, la lisse basse augmente la stabilité et permet l'appui des vélos d'enfants.

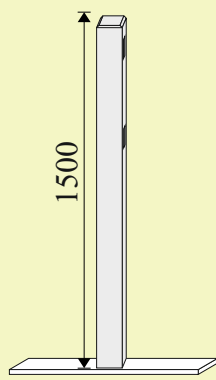

Poteau à mortaises borgnes

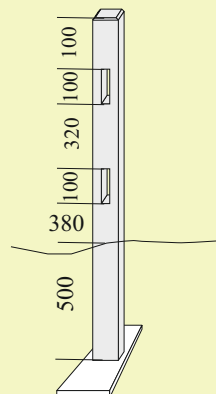

Poteau à mortaises débouchantes

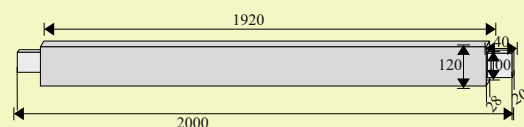

Lame

Lices basses de guidage

Ces lices sont destinées à canaliser le public, tout en évitant l'impact visuel des clôtures.

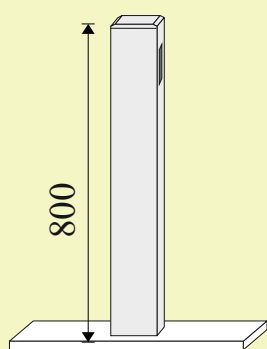

Poteau à mortaise borgne

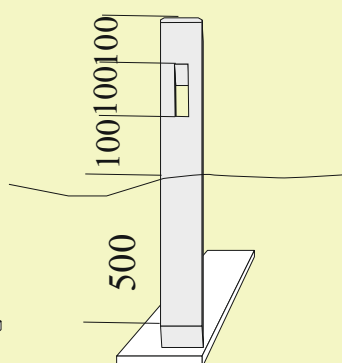

Poteau à mortaise débouchante

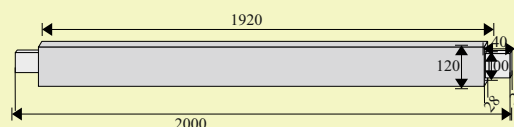

Lame

Les lames sont identiques aux lames des parkings à vélos.

Bornes

Destinées à limiter l'accès de l'espace aux véhicules, nous les déclinons en différentes sections, formes et renforts

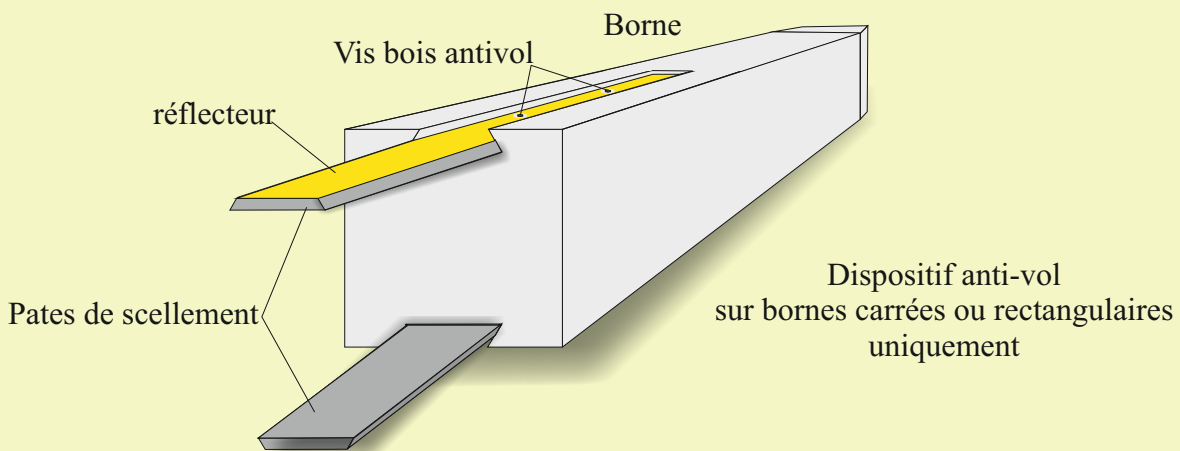
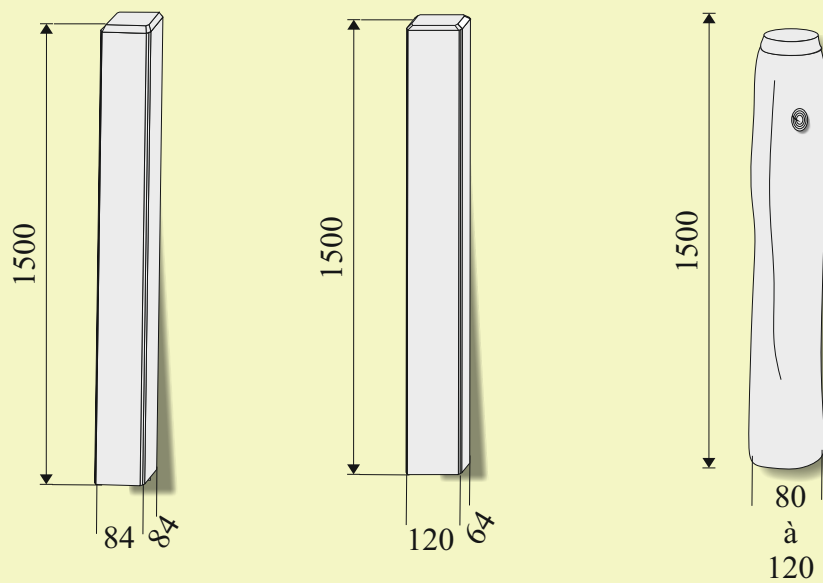

Les Barrières

Fournies avec cadenas pompier, à la demande, nous pouvons réaliser des réservations pour encadrer des panneaux routiers, ou insérer une gravure.



Simple



Double



Option:

Clous photoluminescents

Ces clous après 2 h d'exposition à la lumière, restituent une luminosité durant 6 h.

Il permettent une signalisation des obstacles.

Les Panneaux

Ce sont des produits réalisés à la demande sur maquette selon les directives du client. Nous utilisons des produits de première qualité tant pour les panneaux en stratifié que pour les peintures. Vernissage des bois sur demande.

Quelques exemples :



Recto



Verso

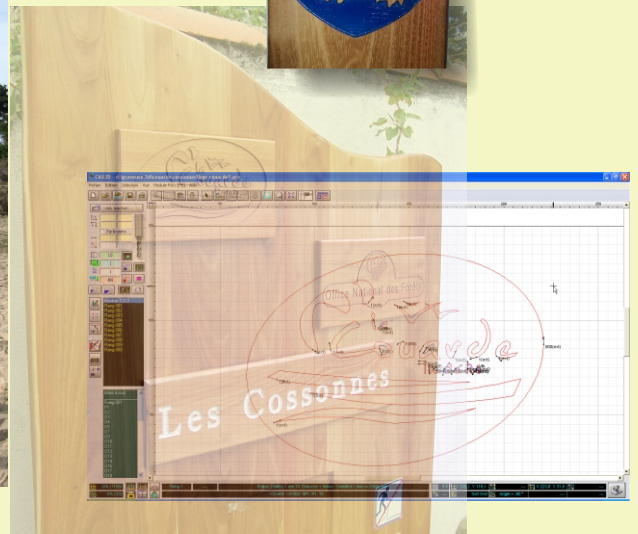

Les Panneaux



les Structures

Nous concevons sur demande, tout type de structure. Tous nos calculs de charge ainsi que les calculs des assemblages sont validés ensuite par un organisme certifié.

Quelques exemples :



Structure de 320 ml accessible aux PMR et UFR



Belvédère hauteur 4 m



Détails gravures



Bardage et remplacement rampe sur un escalier béton

les Structures

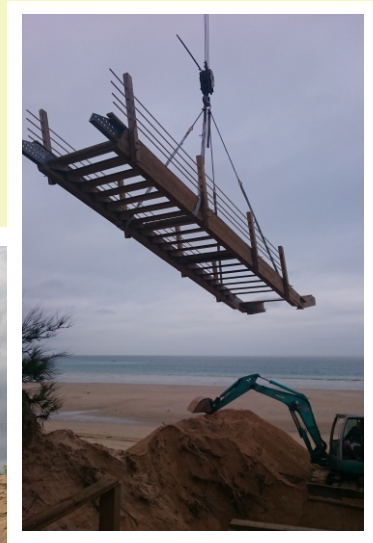

Escalier amovible sur contre-poids pour permettre le rechargement de la dune hors saison touristique



Escalier fixé sur des enrochements, démontable hors saison touristique



Passerelle franchissement rivière